



falmec
Life inspired.

GUIDE DE PRODUITS **2023**

MURALE

Afrodite	6
Line Pro NRS®	6
Lumen	6
Lumina NRS®	7
Mercurio.....	7
Mercurio XL.....	7
Mira	8
Plane NRS®	8
Plane Top	8
Plane Black.....	9
Polar	9
Prisma	9
Pyramid Pro.....	10
Pyramid Pro NRS®	10
Verso NRS®	10
Vulcano.....	11
Vulcano XL	11
Zeus Pro	11
Zeus Pro NRS®	12

SOUS CABINET

Eros.....	12
-----------	----

PLAFOND

Nuvola 140.....	13
Nuvola 90.....	13
Nube	14
Stella	14

ÎLOT

Lumen	15
Lumen Isola 175.....	15
Lumina NRS®	15

ÎLOT

Mercurio.....	16
Mira	16
Plane NRS®	16
Plane Top	17
Polar	17
Pyramid Pro	17

ESCAMOTABLE

Down Draft	18
------------------	----

ENCASTRABLE

Danilo	19
Gruppo Incasso NRS®	19
Mara	19
Massimo Pro.....	20
Massimo Pro NRS®	20
Mercurio Built-in	20
Move.....	21
Sabina.....	21
Valentina	21
Virgola	22
Vittorio Pro.....	22

EXTÉRIEURE

Line Outdoor	23
Pyramid Outdoor	23
Zeus Outdoor	23

Filtrage.....	24
Innovation en matière de filtrage	25
Tableau des filtres.....	28
Garantie	29

Pourquoi Falmec.

Le style Falmec : Un équilibre parfait entre l'esthétique et la fonction.

Grâce à la recherche et à la collaboration avec des designers de premier plan, Falmec donne vie à une variété de produits conçus pour répondre à tous les goûts et à tous les désirs avec élégance, l'attention aux détails et l'ergonomie, sans compromettre la fonctionnalité.

Le véritable "Fabriqué en Italie" depuis 1981.

Chaque produit Falmec est conçu, développé et fabriqué entièrement à Vittorio Veneto, Italie (près de Venise). Du concept initial, au choix des matériaux jusqu'au produit final, une recherche constante de la perfection à chaque étape de la production est à l'œuvre qui conduit aujourd'hui Falmec à être la référence qualitative dans le monde des hottes aspirantes.



Falmec Life Inspired : Technologies et innovations. Carbon.Zeo[®]

Innovation en matière de filtrage. Charbon de bois et zéolite : filtrer comme la nature l'a voulu. Une exclusivité Falmec, qui utilise des matériaux d'origine naturelle tels que la zéolite et le charbon actif pour absorber les odeurs avec la plus grande efficacité. Peut durer jusqu'à 3 ans dans le cadre d'une utilisation normale, et peut être régénéré tous les 18 mois.

Le silence, l'importance du confort acoustique.

Le système de réduction du bruit, ou Noise Reduction System (NRS), est la technologie développée par Falmec qui leur a permis de créer des hottes extrêmement silencieuses. Les hottes NRS réduisent le bruit jusqu'à 86 % du niveau sonore tout en donnant les meilleurs résultats en matière d'élimination des vapeurs de cuisson.



Système de réduction de vitesse - SRS.

Le système SRS réduit le débit d'air maximum qui peut être réglé dans la hotte afin de rendre la hotte conforme aux réglementations locales en matière de construction.



HOTTES MURALES



AFRODITE

MODÈLE	CODE	LARGEUR	PCM
AFRODITE	FPAFX30W6SS	30"	600
AFRODITE	FPAFX36W6SS	36"	600

CARACTÉRISTIQUES

- Acier inoxydable ScotchBrite (AISI 304)
- Commandes à curseur à 3 vitesses
- Éclairage à DEL : 2 X 1,2 W
- Filtres métalliques, amovibles et lavables
- Filtre à charbon facultatif (FFCHAR3COBL)



LINE PRO NRS

MODÈLE	CODE	LARGEUR	PCM
LINE PRO NRS	FNLIN30W6SS	30"	600
LINE PRO NRS	FNLIN36W6SS	36"	600

CARACTÉRISTIQUES

- Acier inoxydable ScotchBrite (AISI 304)
- Technologie NRS^{MD} pour une cuisine plus silencieuse
- Commandes tactiles à 4 vitesses
- Bande lumineuse DEL
- Filtres à chicane professionnels
- Filtre à charbon facultatif
(Ensemble de filtre Carbon.Zeo (KACL.948#IF) / Filtre Carbon.Zeo (KACL.961))
- Rallonge de conduit en option (KACL.570#I / KACL.571#I)



LUMEN

MODÈLE	CODE	LARGEUR	PCM
LUMEN	FDLUM36W5SS-R	36"	500

CARACTÉRISTIQUES

- Système de réduction de la vitesse (SRS)
- Acier inoxydable ScotchBrite (AISI 304)
- Commandes électroniques à 4 vitesses
- Bande lumineuse DEL
- Éclairage d'ambiance DEL
- Filtre Air Falmec pour une aspiration équilibrée
- Ensemble de filtre Carbon.Zeo en option (KACL.948#IF)
- Rallonge de conduit en option (KACL.510#I / KACL.512#I)

Les spécifications et caractéristiques peuvent varier. Veuillez consulter le site Web du fabricant pour obtenir les dernières mises à jour.

HOTTES MURALES



LUMINA NRS

MODÈLE	CODE	LARGEUR	PCM
LUMINA NRS	FNLUM36W5SS	36"	500

CARACTÉRISTIQUES

- Acier inoxydable ScotchBrite (AISI 304) + verre trempé avec fini d'aspect acier
- Technologie NRS^{MD} pour une cuisine plus silencieuse
- Commandes tactiles à 4 vitesses + fonction 24 heures
- Lumière d'ambiance fluorescente blanche
- Filtres métalliques, amovibles et lavables
- Aspiration périmétrique
- Filtre Carbon.Zeo (KACL.961) facultatif
- Rallonge de conduit en option (KACL.570#I / KACL.571#I)



MERCURIO

MODÈLE	CODE	LARGEUR	PCM
MERCURIO	FPMER24W3SS	24"	280
MERCURIO	FPMER30W3SS	30"	280
MERCURIO	FPMER36W3SS	36"	280

CARACTÉRISTIQUES

- Acier inoxydable ScotchBrite
- Commandes mécaniques à 3 vitesses
- Éclairage DEL : 2 X 1,2W
- Filtres métalliques, amovibles et lavables
- Filtre à charbon facultatif (FFCHASQCOBL)



MERCURIO XL

MODÈLE	CODE	LARGEUR	PCM
MERCURIO XL	FPMEX30W6SS-R	30"	600
MERCURIO XL	FPMEX36W6SS-R	36"	600

CARACTÉRISTIQUES

- Système de réduction de la vitesse (SRS)
- Acier inoxydable ScotchBrite
- Commandes électroniques à 4 vitesses
- Éclairage à DEL : 2 X 1,2 W
- Filtres métalliques, amovibles et lavables
- Filtre à charbon facultatif (FFCHASQCOBL)

Les spécifications et caractéristiques peuvent varier. Veuillez consulter le site Web du fabricant pour obtenir les dernières mises à jour.

HOTTES MURALES



MIRA

MODÈLE	CODE	LARGEUR	PCM
MIRA	FDMIR16W5SS-R	16"	500

CARACTÉRISTIQUES

- Système de réduction de la vitesse (SRS)
- Acier inoxydable ScotchBrite
- Aspiration périmétrique
- Commandes électroniques à 4 vitesses
- Éclairage à DEL : 2 X 1,2 W
- Filtres métalliques, amovibles et lavables
- Filtre à charbon facultatif (FFCHASQC0BL)



PLANE NRS

MODÈLE	CODE	LARGEUR	PCM
PLANE NRS	FNPLS30W5SS-R	30"	500
PLANE NRS	FNPLS36W5SS-R	36"	500
PLANE NRS	FNPLS48W5SS-R	48"	500

CARACTÉRISTIQUES

- Système de réduction de la vitesse (SRS)
- Acier inoxydable ScotchBrite (AISI 304)
- Technologie NRS^{MD} pour une cuisine plus silencieuse
- Commandes électroniques à 4 vitesses
- Éclairage à DEL
- Filtre AirFalmec pour une aspiration équilibrée
- Filtre Carbon.Zeo (KACL.961) facultatif
- Rallonge de conduit en option (KACL.570#I / KACL.571#I)



PLANE TOP

MODÈLE	CODE	LARGEUR	PCM
PLANE TOP	FFPLN36W5FS-R	36"	500
PLANE TOP	FFPLN48W5FS-R	48"	500

CARACTÉRISTIQUES

- Système de réduction de la vitesse (SRS)
- ScotchBrite acier inoxydable antitraces de doigts
- Aspiration périmétrique
- Commandes électroniques à 4 vitesses
- Éclairage à DEL : (36 po) 2 X 1,2 W (48 po) 3 X 1,2 W
- Filtres métalliques, amovibles et lavables
- Filtre à charbon facultatif (FFCHASQC0BL)
- Rallonge de conduit en option (KACL.510#X / KACL.512#X)

Les spécifications et caractéristiques peuvent varier. Veuillez consulter le site Web du fabricant pour obtenir les dernières mises à jour.

HOTTES MURALES



PLANE BLACK

MODÈLE	CODE	LARGEUR	PCM
PLANE BLACK	FDPLN36W5MB-R	36"	500

CARACTÉRISTIQUES

- Fini noir mat
- Système de réduction de la vitesse (SRS)
- Aspiration périmétrique
- Commandes électroniques à 4 vitesses
- Éclairage DEL : (36") 2 X 1,2W
- Filtres métalliques, amovibles et lavables
- Filtre à charbon facultatif (FFCHASQCOBL)



POLAR



MODÈLE	CODE	LARGEUR	PCM
POLAR	FDPLR15W5SS-R	15"	500

CARACTÉRISTIQUES

- Système de réduction de la vitesse (SRS)
- Acier inoxydable ScotchBrite (AISI 304)
- Commandes électroniques à 4 vitesses
- Éclairage à DEL : 3 X 1,2 W
- Filtre supérieur, amovible et lavable
- Filtre à charbon facultatif (FFCHAR3COBL)



PRISMA

MODÈLE	CODE	LARGEUR	PCM
PRISMA (noir)	FDPRI36W5SB	36"	500
PRISMA (blanc)	FDPRI36W5SW	36"	500

CARACTÉRISTIQUES

- Acier inoxydable ScotchBrite AISI 304
- Commandes tactiles à 4 vitesses + fonction 24 h
- Éclairage à DEL : 2 X 1,2 W
- Éclairage ambiant à DEL : 2 X 1,2 W (3 200 K)
- Filtre supérieur, amovible et lavable
- Filtre à charbon facultatif (FFCHAR3COBL)
- Installation conduit vertical (ou à l'arrière) possible
- Rallonge de conduit en option (KCQAN.00#1)



Les spécifications et caractéristiques peuvent varier. Veuillez consulter le site Web du fabricant pour obtenir les dernières mises à jour.

HOTTES MURALES

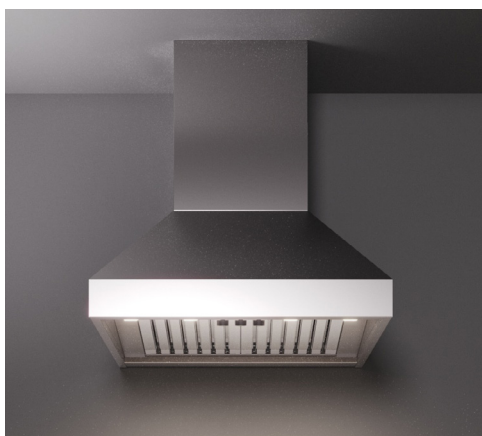

PYRAMID PRO

MODÈLE	CODE	LARGEUR	PCM
PYRAMID PRO	FPDPR30W6SS-3	30"	600
PYRAMID PRO	FPDPR36W9SS-3	36"	1000
PYRAMID PRO	FPDPR48W9SS-3	48"	1000

CARACTÉRISTIQUES

- Acier inoxydable ScotchBrite AISI 304
- Bouton de commande à 4 vitesses
- Éclairage à DEL
- Filtres à chicane professionnels
- Récupérateur de liquide amovible

La transition nécessaire pour passer d'un conduit rond de 2x6" à un conduit rond de 1x8" est incluse avec toutes les unités à double moteur.



PYRAMID PRO NRS

MODÈLE	CODE	LARGEUR	PCM
PYRAMID PRO NRS	FNPYR30W6SS	30"	600
PYRAMID PRO NRS	FNPYR36W6SS	36"	600

CARACTÉRISTIQUES

- Acier inoxydable ScotchBrite AISI 304
- Technologie NRS^{MD} pour une cuisine plus silencieuse
- Commandes tactiles à 4 vitesses + fonction 24 h
- Bande lumineuse DEL
- Filtres à chicane professionnels
- Ensemble Carbon.Zeo (KACL.953#BF) / Filtre (KACL.948#IF)
- Minuterie d'arrêt automatique
- Rappel de nettoyage du filtre



VERSO NRS

MODÈLE	CODE	LARGEUR	PCM
VERSO (noir)	FDVER36W5BK	36"	500
VERSO (blanc)	FDVER36W5WH	36"	500

CARACTÉRISTIQUES

- Technologie NRS pour une cuisine plus silencieuse
- Verre trempé de finition noir ou blanc
- Commandes tactiles à 4 vitesses + fonction 24 heures
- Lumières DEL dynamiques (2700K - 5600K)
- Double surface d'aspiration (frontale et inférieure)
- Filtre à graisse métallique, amovible et lavable



Les spécifications et caractéristiques peuvent varier. Veuillez consulter le site Web du fabricant pour obtenir les dernières mises à jour.

HOTTES MURALES



VULCANO

MODÈLE	CODE	LARGEUR	PCM
VULCANO	FPVUL24W3SS	24"	280
VULCANO	FPVUL30W3SS	30"	280
VULCANO	FPVUL36W3SS	36"	280

CARACTÉRISTIQUES

- Acier inoxydable
- Commandes électroniques à 4 vitesses
- Éclairage DEL
- Fonction de rappel pour nettoyage du filtre
- Filtres labyrinthes métalliques, amovibles et lavables
- Filtre à charbon facultatif (FFCHASQC0BL)



VULCANO XL

MODÈLE	CODE	LARGEUR	PCM
VULCANO XL	FPVUX30W6SS-R	30"	600
VULCANO XL	FPVUX36W6SS-R	36"	600

CARACTÉRISTIQUES

- Système de réduction de vitesse (SRS)
- Acier inoxydable
- Commandes électroniques à 4 vitesses (30", 36")
- Éclairage DEL : 2 X 1,2W
- Fonction de rappel pour nettoyage du filtre
- Filtres labyrinthes métalliques, amovibles et lavables
- Filtre à charbon facultatif (FFCHASQC0BL)



ZEUS PRO

MODÈLE	CODE	LARGEUR	PCM
ZEUS PRO	FP18P30W6SS-3	30"	600
ZEUS PRO	FP18P36W6SS-3	36"	600
ZEUS PRO	FP18P36W9SS-3	36"	1000
ZEUS PRO	FP18P48W9SS-3	48"	1000

CARACTÉRISTIQUES

- Acier inox 304 brossé (AISI 304)
- Commandes à boutons
- Lumière DEL
- Filtres à chicane professionnels
- Rallonge de conduit en option
(30" - KCPHN.004#3F / 36" - KCPHN.005#3F / 48" - KCPHN.006#3F)

Les spécifications et caractéristiques peuvent varier. Veuillez consulter le site Web du fabricant pour obtenir les dernières mises à jour.

HOTTES MURALES



ZEUS PRO NRS

MODÈLE	CODE	LARGEUR	PCM
ZEUS PRO NRS	FNZEU30W6SS	30"	600
ZEUS PRO NRS	FNZEU36W6SS	36"	600

CARACTÉRISTIQUES

- Acier inoxydable Scotch Brite (AISI 304)
- Technologie NRS pour une cuisine plus silencieuse
- Commande tactile à 4 vitesses + fonction 24 h
- Eclairage DEL
- Filtres à chicane professionnels
- Récupérateur de liquide amovible
- Ensemble Carbon.Zeo en option (KACL.953#BF) / Filtre (KACL.948#IF)
- Couvre-conduit en option (KACL.570#I / KACL.571#I)

SOUS CABINET



EROS

MODÈLE	CODE	LARGEUR	PCM
EROS	FPERO30U5SS-R	30"	500
EROS	FRERO36U5SS-R	36"	500

CARACTÉRISTIQUES

- Système de réduction de vitesse (SRS)
- Acier inoxydable ScotchBrite AISI 304
- Commandes électroniques à 4 vitesses
- Éclairage à DEL : 2 X 1,2 W (3 200 K)
- Filtres labyrinthes
- Filtre à charbon facultatif (FFCHAR3C0BL)

Les spécifications et caractéristiques peuvent varier. Veuillez consulter le site Web du fabricant pour obtenir les dernières mises à jour.

HOTTES DE PLAFOND



NUVOLA 140



MODÈLE	CODE	LARGEUR	PCM
NUVOLA 140	FDNUV54C6SS-R1	54"	600*
NUVOLA 140	FDNUV54C6WH-R1	54"	600*

CARACTÉRISTIQUES

- Système de réduction de vitesse (SRS)
- Acier inoxydable ScotchBrite AISI 304 + verre trempé peint ultraléger
- Aspiration périmétrique
- Commandes électroniques à 4 vitesses
- Éclairage DEL dynamique
- Filtres métalliques, amovibles et lavables
- Télécommande incluse
- Ensemble de recirculation en option (KACL.931)
- Ensemble de filtre Carbon.Zeo en option (KACL.953#BF)
- La distance maximale entre la hotte de plafond et la surface de cuisson est de 59 pouces (150 cm).

* LE VENTILATEUR COMPATIBLE, MODÈLE FDNUMTR600, N'EST PAS INCLUS DANS LA HOTTE ET EST DONC VENDU SÉPARÉMENT.



NUVOLA 90



MODÈLE	CODE	LARGEUR	PCM
NUVOLA 90	FDNUV36C6SS-R1	36"	600*
NUVOLA 90	FDNUV36C6WH-R1	36"	600*

CARACTÉRISTIQUES

- Système de réduction de vitesse (SRS)
- Acier inoxydable ScotchBrite AISI 304 + verre trempé peint ultraléger
- Aspiration périmétrale
- Commandes électroniques à 4 vitesses
- Éclairage DEL dynamique
- Filtres métalliques, amovibles et lavables
- Télécommande incluse
- Ensemble de recirculation en option (KACL.939#BF)
- Ensemble de filtre Carbon.Zeo en option (KACL.953#BF)
- La distance maximale entre la hotte de plafond et la surface de cuisson est de 59 pouces (150 cm).

* LE VENTILATEUR COMPATIBLE, MODÈLE FDNUMTR600, N'EST PAS INCLUS DANS LA HOTTE ET EST DONC VENDU SÉPARÉMENT.



ARTICLE	MODÈLE
MOTEUR EN LIGNE	FDNUMTR600

- Ventilateur d'extraction en ligne 600 PCM
- Ensemble de câblage pour moteur externe de 23 pi (7 m)
- Convient aux hottes fournies avec un moteur de 600 PCM uniquement (en cas d'utilisation en tant qu'unité en ligne)

Les spécifications et caractéristiques peuvent varier. Veuillez consulter le site Web du fabricant pour obtenir les dernières mises à jour.

HOTTES PLAFONNIER



NUBE



MODÈLE	CODE	LARGEUR	PCM
NUBE	FDNUB36C6SS-R	36"	600*

CARACTÉRISTIQUES

- Système de réduction de vitesse (SRS)
- Acier inoxydable ScotchBrite AISI 304
- Aspiration périmétrique
- Commandes électroniques à 4 vitesses
- Filtres métalliques, amovibles et lavables
- Télécommande incluse
- Ensemble de recirculation en option (KACL.939#BF)
- Ensemble de filtre Carbon.Zeo en option (KACL.953#BF)
- La distance maximale entre la hotte de plafond et la surface de cuisson est de 59 pouces (150 cm).

* LE VENTILATEUR COMPATIBLE, MODÈLE FDNUNMTR600, N'EST PAS INCLUS DANS LA HOTTE ET EST DONC VENDU SÉPARÉMENT.



STELLA



MODÈLE	CODE	LARGEUR	PCM
STELLA	FDSTE36C6SS-R	36"	600
STELLA	FDSTE48C6SS-R	48"	600

CARACTÉRISTIQUES

- Système de réduction de vitesse (SRS)
- Acier inoxydable ScotchBrite AISI 304
- Aspiration périmétrique
- Commandes électroniques à 4 vitesses
- Éclairage à DEL dynamique
- Filtres métalliques, amovibles et lavables
- Télécommande incluse
- Ensemble de recirculation en option (KACL.939#BF)
- Ensemble de filtre Carbon.Zeo en option (KACL.953#BF)
- La distance maximale entre la hotte de plafond et la surface de cuisson est de 59 pouces (150 cm).

* LE VENTILATEUR COMPATIBLE, MODÈLE FDNUNMTR600, N'EST PAS INCLUS DANS LA HOTTE ET EST DONC VENDU SÉPARÉMENT.



ARTICLE	MODÈLE
MOTEUR À DISTANCE EN LIGNE	FDNUVMTR600

- Ventilateur d'extraction sous combles 600 PCM
- Ensemble de câblage pour moteur externe de 23 pi (7 m).
- Convient aux hottes fournies avec un moteur de 600 PCM uniquement (en cas d'utilisation en tant qu'unité en ligne)

Les spécifications et caractéristiques peuvent varier. Veuillez consulter le site Web du fabricant pour obtenir les dernières mises à jour.

HOTTES ÎLOTS



LUMEN

MODÈLE	CODE	LARGEUR	PCM
LUMEN	FDLUM36I5SS-R	36"	500

CARACTÉRISTIQUES

- Système de réduction de vitesse (SRS)
- Acier inoxydable ScotchBrite (AISI 304)
- Commandes électroniques à 4 vitesses
- Éclairage DEL
- Lumière d'ambiance DEL
- Filtre AirFalmec pour une aspiration équilibrée
- Ensemble de filtre Carbon.Zeo en option (KACL.949#IF) / Filtres (KACL.934)



LUMEN ISOLA 175

MODÈLE	CODE	LARGEUR	PCM
LUMEN ISOLA DROIT	FDLUM70I5SS-2R	70"	500
LUMEN ISOLA GAUCHE	FDLUM70I5SS-2L	70"	500

CARACTÉRISTIQUES

- Acier inoxydable ScotchBrite (AISI 304)
- Aspiration périmétrique
- Bande lumineuse DEL
- Commande électronique double sur un côté seulement*
- Commandes tactiles à 4 vitesses
- Filtre à graisse métallique, amovible et lavable
- Filtre à charbon inclus
- Rallonge de conduit en option (KACL.557#I)

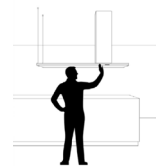

*FDLUM70I5SS-2R

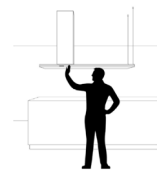

*FDLUM70I5SS-2L



LUMINA NRS

MODÈLE	CODE	LARGEUR	PCM
LUMINA NRS	FNLUM36I5SS	36"	500

CARACTÉRISTIQUES

- Acier inoxydable ScotchBrite (AISI 304) + verre trempé avec fini acier
- Technologie NRS^{MD} pour une cuisine plus silencieuse
- Aspiration périmétrique
- Commandes tactiles à 4 vitesses + fonction 24 heures
- Éclairage d'ambiance fluorescent
- Filtre à graisse métallique, amovible et lavable
- Filtre à charbon facultatif Carbon.Zeo (KACL.961)
- Rallonge de conduit en option (KACL.572#I)

Les spécifications et caractéristiques peuvent varier. Veuillez consulter le site Web du fabricant pour obtenir les dernières mises à jour.

HOTTES ÎLOTS



MERCURIO

MODÈLE	CODE	LARGEUR	PCM
MERCURIO	FPMEX36I6SS-R	36"	600
MERCURIO	FPMEX42I6SS-R	42"	600

CARACTÉRISTIQUES

- Système de réduction de vitesse (SRS)
- Acier inoxydable ScotchBrite (AISI 304)
- Commandes électroniques à 4 vitesses
- Éclairage à DEL : 4 X 1,2 W
- Filtres métalliques, amovibles et lavables
- Filtre à charbon facultatif (FFCHASQC0BL)



MIRA

MODÈLE	CODE	LARGEUR	PCM
MIRA	FDMIR15I5SS-R	16"	500

CARACTÉRISTIQUES

- Système de réduction de vitesse (SRS)
- Acier inoxydable ScotchBrite (AISI 304)
- Aspiration périmétrique
- Commandes électroniques à 4 vitesses
- Éclairage à DEL : 4 X 1,2 W
- Filtres métalliques, amovibles et lavables
- Filtre à charbon facultatif (FFCHAR3C0BL)



PLANE NRS

MODÈLE	CODE	LARGEUR	PCM
PLANE NRS	FNPLS36I5SS-R	36"	500
PLANE NRS	FNPLS48I5SS-R	48"	500

CARACTÉRISTIQUES

- Système de réduction de vitesse (SRS)
- Acier inoxydable ScotchBrite (AISI 304)
- Technologie NRS^{MD} pour une cuisine plus silencieuse
- Commandes électroniques à 4 vitesses
- Éclairage à DEL : 4 X 1,2 W
- Filtre AirFalmec pour une aspiration équilibrée
- Filtre à charbon facultatif Carbon.Zeo (KACL.961)
- Rallonge de conduit en option (KACL.572#I)

Les spécifications et caractéristiques peuvent varier. Veuillez consulter le site Web du fabricant pour obtenir les dernières mises à jour.

HOTTES ÎLOTS



PLANE TOP



POLAR



PYRAMID PRO

MODÈLE	CODE	LARGEUR	PCM
PLANE TOP	FFPLN36I5FS-R	36"	500

CARACTÉRISTIQUES

- Système de réduction de vitesse (SRS)
- ScotchBrite Fasteel antitraces de doigts
- Aspiration périmétrale
- Commandes électroniques à 4 vitesses
- Éclairage à DEL : 4 X 1,2 W
- Filtres métalliques, amovibles et lavables
- Filtre à charbon facultatif (FFCHASQC0BL)
- Rallonge de conduit en option (KACL.577#X)

MODÈLE	CODE	LARGEUR	PCM
POLAR (inox)	FDPLR15I5SS-R	15"	500
POLAR (noir mat)	FDPLR15I5MB-R	15"	500

CARACTÉRISTIQUES

- Système de réduction de vitesse (SRS)
- Auvent de verre en option (FDPGL36I0TG)
- Acier inoxydable ScotchBrite (AISI 304)
- Commandes électroniques à 4 vitesses
- Éclairage à DEL : 3 X 1,2 W
- Filtre supérieur, amovible et lavable
- Filtre à charbon facultatif (FFCHAR3C0BL)

MODÈLE	CODE	LARGEUR	PCM
PYRAMID PRO	FPDPR36I9SS-3	36"	1000

CARACTÉRISTIQUES

- Acier inoxydable ScotchBrite (AISI 304)
- Commandes à boutons
- Éclairage DEL
- Filtres à chicane professionnels
- Collecteur de liquide amovible

Les spécifications et caractéristiques peuvent varier. Veuillez consulter le site Web du fabricant pour obtenir les dernières mises à jour.

HOTTES ESCAMOTABLES



DOWNDRAFT

MODÈLE	CODE	LARGEUR	PCM
DOWNDRAFT (noir)	FDDOW36T6SGB	36"	600*
DOWNDRAFT (inox)	FDDOW36T6SS	36"	600*

CARACTÉRISTIQUES

- Acier inoxydable ScotchBrite (AISI 304) + verre trempé (panneau noir ou inox)
- Aspiration périmétrique
- Commandes tactiles à 4 vitesses + fonction 24 heures
- Bande à DEL (4000K)
- Filtre supérieur, amovible et lavable
- Télécommande facultative
- Filtre Carbon.Zeo (KACL.931) en option

***Le moteur compatible, modèle FDNVMT600, n'est pas inclus avec la hotte et donc vendu séparément.**

HOTTES ENCASTRABLES



DANILO

MODÈLE	CODE	LARGEUR	PCM
DANILO	FIDAN28B6SS-3	28"	600
DANILO	FIDAN28B9SS-3	28"	1000

CARACTÉRISTIQUES

- Acier inoxydable ScotchBrite AISI 304
- Commandes par boutons à 4 vitesses
- Éclairage à DEL : 2 X 1,2 W (3 200 K)
- Filtres labyrinthes
- Filtre à charbon facultatif (FFCHAR3COBL)



GRUPPO INCASSO NRS

MODÈLE	CODE	LARGEUR	PCM
INCASSO NRS	FNINS20B5SS-R	20"	500
INCASSO NRS	FNINS28B5SS-R	28"	500

CARACTÉRISTIQUES

- Système de réduction de vitesse (SRS)
- Acier inoxydable ScotchBrite (AISI 304)
- Technologie NRS^{MD} pour une cuisine plus silencieuse
- Commandes électroniques à 4 vitesses
- Éclairage DEL dynamique
- Filtre à graisse métallique
- Filtre à charbon facultatif Carbon.Zeo filter (KACL.961)
- Télécommande optionnelle (105080053)



MARA

MODÈLE	CODE	LARGEUR	PCM
MARA	FIMAR22B6SS	22"	600
MARA	FIMAR28B6SS	28"	600

CARACTÉRISTIQUES

- Acier inoxydable ScotchBrite AISI 304
- Commandes à curseur à 3 vitesses
- Éclairage à DEL : 2 X 1,2 W (3 200 K)
- Filtre supérieur, amovible et lavable
- Filtre à charbon (FFCHAR3COBL)

Les spécifications et caractéristiques peuvent varier. Veuillez consulter le site Web du fabricant pour obtenir les dernières mises à jour.

HOTTES ENCASTRABLES



MASSIMO PRO

MODÈLE	CODE	LARGEUR	PCM
MASSIMO PRO	FIMAS34B6SS-3	34"	600
MASSIMO PRO	FIMAS34B9SS-3	34"	1000
MASSIMO PRO	FIMAS46B9SS-3	46"	1000
MASSIMO PRO 22"P	FIMAX34B6SS-3	34"	600
MASSIMO PRO 22"P	FIMAX34B9SS-3	34"	1000
MASSIMO PRO 22"P	FIMAX46B9SS-3	46"	1000

CARACTÉRISTIQUES

- Acier inoxydable ScotchBrite AISI 304
- Commandes à boutons
- Éclairage à DEL : 2 X 1,2 W (600 PCM) 4 x 1,2 W (1 000 PCM)
- Filtres à chicane professionnels
- Filtres à charbon facultatif (FFCHAR3COBL)

La transition requise pour passer d'un conduit rond de 2x6 po à un conduit rond de 1x8 po est incluse avec toutes les unités à deux moteurs.



MASSIMO PRO NRS

MODÈLE	CODE	LARGEUR	PCM
MASSIMO PRO NRS	FNMAS30W6SS	30"	600
MASSIMO PRO NRS	FNMAS36W6SS	34"	600

CARACTÉRISTIQUES

- Acier inoxydable ScotchBrite AISI 304
- Technologie NRS^{MD} pour une cuisine plus silencieuse
- Commandes tactiles à 4 vitesses + fonction 24 heures
- Éclairage à DEL : 2 X 1,2 W (30 PO) / 4 X 1,2 W (36 PO)
- Filtres à chicane professionnels
- Filtre Carbon.Zeo (KACL.961)



MERCURIO BUILT-IN

MODÈLE	CODE	LARGEUR	PCM
MERCURIO BUILT-IN	FPMEU24B3SS	24"	280
MERCURIO BUILT-IN	FPMEU30B3SS	30"	280
MERCURIO BUILT-IN	FPMEU36B3SS	34"	280

CARACTÉRISTIQUES

- Acier inoxydable ScotchBrite
- Commandes électroniques à 3 vitesses
- Éclairage DEL : 2 X 1,2W
- Filtres métalliques, amovibles et lavables
- Filtre à charbon facultatif (FFCHASQC0BL)

Les spécifications et caractéristiques peuvent varier. Veuillez consulter le site Web du fabricant pour obtenir les dernières mises à jour.

HOTTES ENCASTRABLES



MOVE

MODÈLE	CODE	LARGEUR	PCM
MOVE	FDMOV30W5SB	30"	500
MOVE	FDMOV36W5SB	36"	500

CARACTÉRISTIQUES

- Acier inoxydable ScotchBrite (AISI 304) + verre trempé noir
- Commandes électroniques à 4 vitesses
- Filtre à graisse métallique, amovible et lavable
- Installation conduit vertical (ou à l'arrière) possible
- Éclairage dynamique DEL (2700K - 5600K)
- Couvercle optionnel (H=7.25" - KCVJN.00#3 / H=4.75" - KCVJN.01#3)
- Tablette en verre facultative (KACL.107)
- Filtre à charbon facultatif Carbon.Zeo (KACL.961)



SABINA

MODÈLE	CODE	LARGEUR	PCM
SABINA	FISAB22B3SS-1	22"	280
SABINA	FISAB28B3SS-1	28"	280

CARACTÉRISTIQUES

- Acier inoxydable ScotchBrite AISI 304
- Commandes à curseur à 3 vitesses
- Éclairage à DEL : 2 X 1,2 W
- Filtres métalliques, amovibles et lavables
- Filtre à charbon facultatif (FFCHAR2COBL)



VALENTINA

MODÈLE	CODE	LARGEUR	PCM
VALENTINA	FIVAL28B5SS-R	28"	500
VALENTINA	FIVAL34B5SS-R	34"	500
VALENTINA (noir)	FIBUR28B5BK-R	28"	500
VALENTINA (blanc)	FIBUR28B5WH-R	28"	500

CARACTÉRISTIQUES

- Système de réduction de vitesse (SRS)
- Acier inoxydable ScotchBrite AISI 304 / acier inoxydable peint (pour modèles noir et blanc)
- Aspiration périmétrique
- Commandes électroniques à 4 vitesses
- Éclairage dynamique DEL (2700K - 5600K)
- Filtres métalliques, amovibles et lavables
- Filtre à charbon facultatif
- Ensemble de filtre Carbon.Zeo en option (KACL.950)
- Télécommande optionnelle (105080053)

Les spécifications et caractéristiques peuvent varier. Veuillez consulter le site Web du fabricant pour obtenir les dernières mises à jour.

HOTTES ENCASTRABLES



VIRGOLA

MODÈLE	CODE	LARGEUR	PCM
VIRGOLA	FDVRG24W5SS-R	24"	500
VIRGOLA	FDVRG36W5SS-R	36"	500

CARACTÉRISTIQUES

- Système de réduction de vitesse (SRS)
- Acier inoxydable ScotchBrite / Acier inoxydable peint (pour noir et blanc)
- Commandes électroniques à 3 vitesses
- Éclairage à DEL : 2 X 1,2 W Filtres métalliques, amovibles et lavables
- Filtre à charbon facultatif Carbon.Zeo (KACL.961)
- Possibilité d'installer un conduit mural par l'arrière
- Couvre-conduit optionnel (H=7.25" - KCVJN.00#3 / H=4.75" - KCVJN.01#3)



VITTORIO PRO

MODÈLE	CODE	LARGEUR	PCM
VITTORIO PRO	FVIT34B6SS	34"	600

CARACTÉRISTIQUES

- Système de réduction de vitesse (SRS)
- Acier inoxydable ScotchBrite AISI 304
- Commandes électroniques
- Bande lumineuse DEL
- Filtres à chicane professionnels
- Télécommande incluse
- Filtre à charbon facultatif (FFCHAR3COBL)



ARTICLE	CODE
LINGETTES MAGIC	KACL.815

- Boîte de lingettes magiques pour acier inoxydable - 10 paquets individuels

Les spécifications et caractéristiques peuvent varier. Veuillez consulter le site Web du fabricant pour obtenir les dernières mises à jour.

HOTTES EXTÉRIEURES



LINE OUTDOOR



PYRAMID OUTDOOR



ZEUS OUTDOOR

MODÈLE	CODE	LARGEUR	PCM
LINE OUTDOOR	FOLIN36W120S	36"	1200
LINE OUTDOOR	FOLIN42W120S	42"	1200
LINE OUTDOOR	FOLIN48W120S	48"	1200

CARACTÉRISTIQUES

- Acier inoxydable ScotchBrite (AISI 304)
- Boutons de commande professionnels
- Bande lumineuse DEL (3000 K)
- Filtres chicanes professionnels
- Récupérateur de liquide amovible
- Rallonge de couvre-conduit en option (KCPHN.007#IF)

MODÈLE	CODE	LARGEUR	PCM
PYRAMID OUTDOOR	FOPYR36W120S	36"	1200
PYRAMID OUTDOOR	FOPYR42W120S	42"	1200
PYRAMID OUTDOOR	FOPYR42W120S	48"	1200

CARACTÉRISTIQUES

- Acier inoxydable ScotchBrite (AISI 304)
- Boutons de commande professionnels
- Bande lumineuse DEL (3000 K)
- Filtres chicanes professionnels
- Récupérateur de liquide amovible
- Rallonge de couvre-conduit en option (KCPHN.007#IF)

MODÈLE	CODE	LARGEUR	PCM
ZEUS OUTDOOR	FOZEU36W120S	36"	1200
ZEUS OUTDOOR	FOZEU42W120S	42"	1200
ZEUS OUTDOOR	FOZEU48W120S	48"	1200

CARACTÉRISTIQUES

- Acier inoxydable ScotchBrite (AISI 304)
- Boutons de commande professionnels
- Bande lumineuse DEL (3000 K)
- Filtres chicanes professionnels
- Récupérateur de liquide amovible
- Rallonge de conduit en option : KCPHN.001#IF - Rallonge de couvre-conduit 36" / KCPHN.002#IF - Rallonge de couvre-conduit 42" / KCPHN.003#IF - Rallonge de couvre-conduit 48" / KCPHN.007#IF - Rallonge de couvre-conduit 30" + 30"

Les spécifications et caractéristiques peuvent varier. Veuillez consulter le site Web du fabricant pour obtenir les dernières mises à jour.

FILTRAGE

Filtere anti-graisse.



Filtres métalliques.

Ces filtres ont une structure interne multicouche en aluminium à mailles ondulées pour maximiser la surface filtrante.



Filtres chicanes professionnels.

Les filtres chicanes professionnels sont fournis dans toutes les hottes de la collection Professional. Leur structure entrecroisée recueille efficacement les huiles et les vapeurs qui peuvent être facilement retirées et nettoyées.

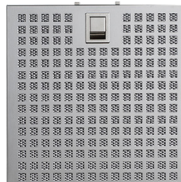

Filtres supérieurs.

Tout comme les filtres métalliques, les filtres supérieurs retiennent efficacement les graisses grâce à l'ajout d'un cadre en forme de damier en acier Scotch Brite.

Filtres anti-odeur.



Filtres à charbon actif.

Les filtres à charbon de bois contiennent des charbons actifs qui absorbent les odeurs créées par la cuisson. Il est recommandé de les remplacer au moins tous les 4 mois.

Type 3 (rectangulaire)
code FFCHASQCOBL

Type 2 (rond)
code FFCHAR2COBL (paire)

Type 6 (rond)
code FFCHAR3COBL (paire)



Filtres combinés de haute performance (Silence - Collection NRS).

Laver dans le lave-vaisselle avec votre détergent habituel, à une température ne dépassant pas 149°F, si possible sans autre contenu. Après lavage, régénérez le filtre dans le four à 176°F pendant 20 minutes.

Verso NRS
code KACL.959

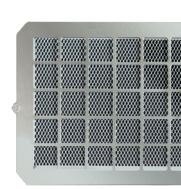

Filtres Carbon.Zeo.

Le filtre combiné Carbon.Zeo a une durée de vie minimale garantie de 3 ans, mais devrait durer 5 ans dans des conditions d'utilisation normales. Nous recommandons qu'il soit régénéré tous les 18 mois en le plaçant dans un four à 392°F pendant deux heures.

Lumina NRS
Gruppo Incasso NRS
Plane NRS
Line Pro NRS
Massimo Pro NRS
Move
code KACL.961

INNOVATION EN MATIÈRE DE FILTRAGE

Accessoires pour un filtrage optimal.

Technologie

Carbon.Zeo.

Les filtres Carbon.Zeo utilisent du charbon actif et de la zéolite - un minéral volcanique naturel - dont l'efficacité à absorber les fumées et les odeurs a été démontrée. Au contact des vapeurs, la zéolite libère de la chaleur qui aide à réduire l'humidité causée par la cuisson.



Plafond.

Unité de filtration pour hotte plafond.

Ce kit permet d'installer les hottes de plafond Falmec en mode recirculation. Il s'installe de manière encastrée sur la même zone de faux plafond que la hotte. Et grâce au cadre en acier peint en blanc et au panneau intérieur en verre satiné blanc, il s'intègre harmonieusement à l'environnement de la cuisine.

Carbon.Zeo

Unité de filtration
KACL.939#BF
Pièce de rechange
KACL.928

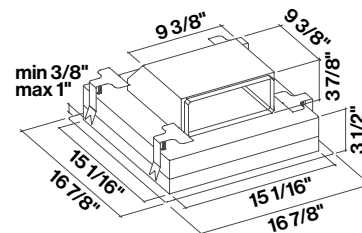

Dimensions de la découpe
15 9/16" x 15 9/16"

Les spécifications et caractéristiques peuvent varier. Veuillez consulter le site Web du fabricant pour obtenir les dernières mises à jour.

Murale.



Unité de filtration pour hottes inclinées.

Ce kit est conçu pour améliorer les performances des hottes inclinées en mode recirculation.

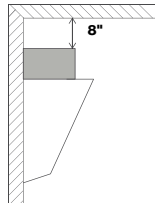

Carbon.Zeo

Cet accessoire peut également être utilisé avec des hottes déjà installées pour améliorer les performances. L'unité est fabriquée en acier inoxydable (AISI 304) pour une utilisation durable et pour faciliter le nettoyage.

Unité de filtration KACL.941
Pièce de rechange KACL.943

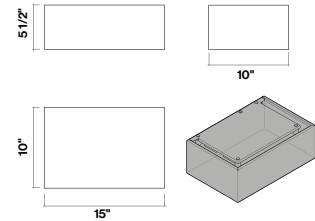

Unité de filtration pour hottes en forme de T.

Ce kit est conçu pour améliorer l'extraction et la recirculation pour toutes les hottes murales Falmec.

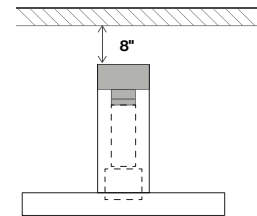

Carbon.Zeo

Unité de filtration KACL.948#IF

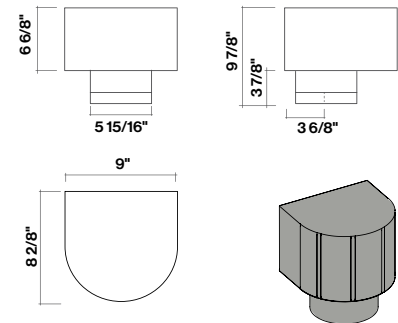

Ilot.



Unité de filtration pour hottes îlots.

Ce kit est conçu pour améliorer l'extraction et la recirculation pour toutes les hottes îlots Falmec.

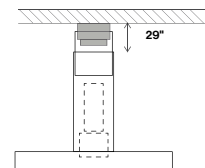

Carbon.Zeo

Unité de filtration KACL.949#IF
Pièce de rechange KACL.934

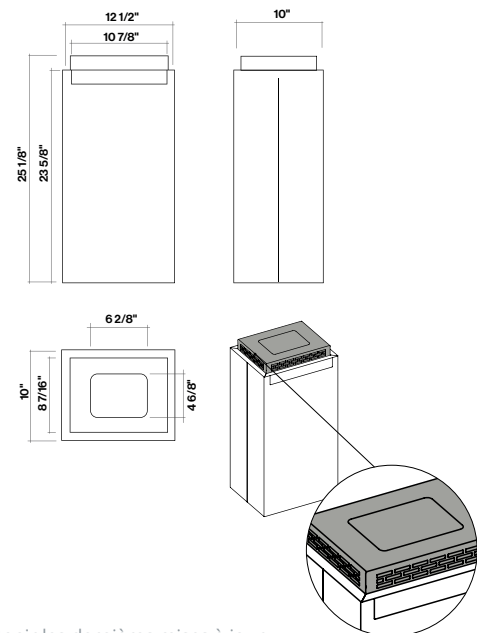

Les spécifications et caractéristiques peuvent varier. Veuillez consulter le site Web du fabricant pour obtenir les dernières mises à jour.

Encastrée/Murale.



Unité de filtration pour hottes encastrées.

Ce kit est conçu pour améliorer l'extraction et la recirculation pour toutes les hottes encastrées Falmec.

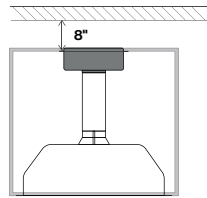

Carbon.Zeo

Unité de filtration KACL.950
Filtre de remplacement KACL.934

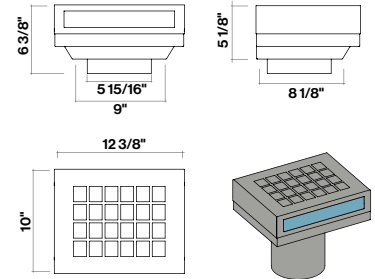

Hotte aspirante.



Unité de filtration pour hotte aspirante.

Ce kit est muni de la technologie Carbon.Zeo et s'installe sous la plinthe de la cuisine.

Carbon.Zeo

Unité de filtration pour hotte aspirante KACL.930
Filtre de remplacement KACL.931



TABLEAU DES FILTRES

Hotte	Filtre au charbon	Ensemble de filtrage Carbon.Zeo	Ensemble de filtrage Carbon.Zeo Pièce de rechange
Afrodite	FFCHAR3C0BL	-	-
Built-in Mercurio	FFCHASQC0BL	-	-
Danilo	FFCHAR3C0BL	-	-
Down Draft	-	KACL.930	KACL.931
Eros	FFCHAR3C0BL	-	-
Gruppo Incasso Burano	FFCHAR3C0BL	KACL.950	KACL.934
Gruppo Incasso NRS	-	KACL.961	KACL.961
Line Pro NRS	-	KACL.961	KACL.961
Line Outdoor	-	-	-
Lumen Island	FFCHASQC0BL	KACL.949#IF	-
Lumen Wall	FFCHASQC0BL	KACL.948#IF	-
Lumen Island 175	FFCHASQC0BL	KACL.949#IF	-
Lumina NRS	-	KACL.961	KACL.961
Mara	FFCHAR3C0BL	-	-
Massimo Pro	FFCHAR3C0BL	-	-
Massimo Pro XL	2 x FFCHAR3C0BL	-	-
Massimo Pro NRS	-	KACL.961	KACL.961
Mercurio	FFCHASQC0BL	-	-
Mira Wall	FFCHASQC0BL	-	-
Mira Island	FFCHAR3C0BL	-	-
Move	-	KACL.961	KACL.961
Plane Top	FFCHASQC0BL	KACL.948#IF	-
Plane Black	FFCHASQC0BL	KACL.948#IF	-
Plane NRS	-	KACL.961	KACL.961
Polar	FFCHAR3C0BL	-	-
Polar Black/White	2 x FFCHAR3C0BL	-	-
Prisma	FFCHAR3C0BL	KACL.941	-
Pyramid Outdoor	-	-	-
Pyramid Pro	-	-	-
Pyramid Pro NRS	KACL.948#IF	-	-
Sabina	FFCHAR2C0BL	-	-
Valentina	FFCHAR3C0BL	-	-
Verso NRS	KACL.959	-	-
Virgola	FFCHASQC0BL	KACL.950	KACL.934
Vittorio Pro	FFCHAR3C0BL	-	-
Vulcano	FFCHASQC0BL	-	-
Zeus Pro	-	-	-
Zeus Pro NRS	KACL.948#IF	-	-
Zeus Outdoor	-	-	-

Les spécifications et caractéristiques peuvent varier. Veuillez consulter le site Web du fabricant pour obtenir les dernières mises à jour.

GARANTIE

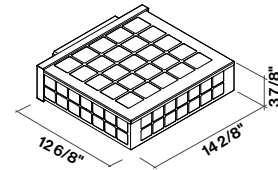
CONDITIONS GÉNÉRALES DE VENTE ET DE GARANTIE

Garantie : Falmec Spa garantit ses produits pour une période de 12 mois à compter de la date de livraison, à l'exception des produits pour lesquels différentes conditions sont convenues au moment de la commande. La garantie ne couvre pas les dommages causés par un mauvais entretien ou un entretien incorrect, par l'utilisation inappropriée des produits, par une faute ou un acte de malveillance, ou par une force majeure. Les composants ou détails en bois d'un produit indiqué dans la liste de prix, en particulier concernant les veines, la coupe, la porosité et le polissage, ne sont pas couverts par la garantie. Les produits qui n'ont pas été assemblés par Falmec Spa ne sont pas garantis.

GUIDE PRODUIT 2023

falmec
Life inspired.

T 800 361 0799 F 450 682 7943

www.distinctive-online.com info@distinctive-online.com

SIÈGE SOCIAL / ENTREPÔT
2025 Cunard, Laval (QC) H7S 2N1

PIÈCES ET SERVICE
service@distinctive-online.com
800-561-7265

SERVICE DES COMMANDES
commandes@distinctive-online.com